

Dell™ Studio XPS™ 1340 Manual de service

[Înainte de a începe](#)

[Capacul bazei](#)

[Baterie rotundă](#)

[Hard diskul](#)

[Memorie](#)

[Capacele din spate](#)

[Radiatorul procesorului](#)

[Procesor](#)

[Mini-Cardul wireless](#)

[Zonă de sprijin pentru mâini](#)

[Tastatură](#)

[Ansamblul de afișaj](#)

[Unitate optică](#)

[Placă indicator luminos de stare](#)

[Placa de sistem](#)

[Conectorul eSATA](#)

[Conectorul adaptorului de c.a.](#)

[Ansamblul de blocare a bateriei](#)

[Reprogramare BIOS](#)

Note, anunțuri și avertismente



NOTĂ: Un NOTĂ indică informații importante care vă ajută să utilizați mai bine computerul dumneavoastră.



ANUNȚ: Un ANUNȚ indică fie o deteriorare potențială a hardware-ului sau pierdere de date și vă comunică cum să evitați problema.



AVERTISMENT: Un AVERTISMENT indică o daună potențială pentru bunuri, daună corporală sau decesul.

Informațiile din acest document pot fi modificate fără notificare.

© 2008 Dell Inc. Toate drepturile rezervate.

Este strict interzisă reproducerea sub orice formă a acestor materiale, fără autorizația scrisă de la Dell Inc.

Mărcile utilizate în acest text: *Dell*, *XPS*, și logo-ul *DELL* sunt mărci comerciale ale Dell Inc.; *Bluetooth* este o marcă comercială înregistrată deținută de Bluetooth SIG, Inc. și este utilizată de Dell sub licență. *Microsoft*, *Windows*, *Windows Vista*, și logo-ul butonului de start *Windows Vista* sunt fie mărci comerciale, fie mărci înregistrate ale Microsoft Corporation în Statele Unite ale Americii și/sau alte țări.

Alte mărci comerciale și denumiri comerciale pot fi utilizate în acest document pentru referire fie la entitățile care au drepturi asupra mărcilor și denumirilor fie la produsele acestora. Dell Inc. neagă orice interes de proprietate asupra mărcilor comerciale și denumirilor comerciale cu excepția celor care îi aparțin.

Model PP17S

Decembrie 2008 Rev. A00

[Înapoi la Cuprins](#)

Înainte de a începe

Dell™ Studio XPS™ 1340 Manual de service

- [Instrumente recomandate](#)
- [Oprirea computerului dvs.](#)
- [Înainte de a efectua lucrări în interiorul computerului](#)

Această secțiune oferă proceduri pentru demontarea și montarea componentelor în computerul dvs. Dacă nu se prevede altfel, fiecare procedură presupune că sunt îndeplinite următoarele condiții:

- Ați parcurs pașii din [Oprirea computerului dvs.](#) și [Înainte de a efectua lucrări în interiorul computerului](#).
- Ați citit informațiile de siguranță livrate împreună cu computerul.
- O componentă poate fi remontată sau—dacă este achiziționată separat—instalată prin efectuarea procedurilor de scoatere în ordine inversă.



Instrumente recomandate

Procedurile din acest document pot necesita următoarele instrumente:

- Șurubelniță Phillips
- Instrument de extragere a procesorului
- Șurubelniță mică cu vârful lat
- Șurubelniță Torx T5
- CD de upgrade al BIOS-ului

Oprirea computerului dvs.

 **ANUNȚ:** Pentru a evita pierderea datelor, salvați și închideți toate fișierele deschise și ieșiți din toate programele deschise înainte să închideți computerul.

1. Salvați și închideți toate fișierele deschise și închideți toate programele deschise.
2. În Microsoft® Windows Vista®, faceți clic pe **Start** , faceți clic pe săgeata , apoi faceți clic pe **Închidere**.

Computerul se oprește după terminarea procesului de închidere a sistemului de operare.

3. Asigurați-vă că ați oprit computerul și toate dispozitivele atașate. În cazul în care computerul sau dispozitivele atașate nu s-au oprit automat la închiderea sistemului de operare, apăsați și țineți apăsat butonul de alimentare între 8 și 10 secunde până când computerul se oprește.

Înainte de a efectua lucrări în interiorul computerului

Utilizați următoarele instrucțiuni de siguranță pentru a vă ajuta să vă protejați computerul de potențiale deteriorări și a vă

asigura siguranța personală.

- ⚠ AVERTISMENT:** Înainte de a efectua lucrări în interiorul computerului citiți instrucțiunile de siguranță livrate împreună cu computerul. Pentru informații suplimentare despre cele mai bune practici privind siguranța, consultați pagina de start pentru conformitatea cu reglementările www.dell.com/regulatory_compliance.
- ➡ ANUNȚ:** Manipulați componentele și cardurile cu grijă. Nu atingeți componentele sau contactele de pe un card. Țineți cardul de margini. Prindeți o componentă, cum ar fi un procesor, de marginile acestuia, nu de pini.
- ➡ ANUNȚ:** Doar un tehnician de service autorizat trebuie să facă reparații la computerul dumneavoastră. Deteriorările datorate lucrărilor de service neautorizate de către Dell nu sunt acoperite de garanția dumneavoastră.
- ➡ ANUNȚ:** Atunci când deconectați un cablu, trageți de conectorul său sau de mânerul de tragere și nu de cablul propriu-zis. Unele cabluri au conectori cu lamele de fixare; dacă deconectați acest tip de cablu, apăsați pe lamelele de fixare înainte să deconectați cablul. În timp ce separați conectorii, țineți-i aliniați drept pentru a evita îndoirea pinilor de conectorilor. De asemenea, înainte să conectați un cablu, asigurați-vă că ambii conector sunt orientați corect și aliniați.
- ➡ ANUNȚ:** Pentru a evita deteriorarea calculatorului, efectuați următorii pași înainte să începeți lucrul în interiorul calculatorului.
 1. Asigurați-vă că suprafața de lucru este plană și curată pentru a preveni zgârierea capacului computerului.
 2. Opriți computerul (consultați [Oprirea computerului dvs.](#)).
- ➡ ANUNȚ:** Pentru a deconecta un cablu de rețea, întâi decuplați cablul de la computer și apoi decuplați-l de la dispozitivul de rețea.
 3. Deconectați toate cablurile de telefon sau de rețea de la computer.
 4. Apăsați și scoateți toate cardurile instalate din slotul ExpressCard și din cititorul de carduri de memorie 8-în-1.
 5. Deconectați computerul și toate dispozitivele atașate de la prizele lor electrice.
- ➡ ANUNȚ:** Pentru a preveni deteriorarea plăcii de sistem, trebuie să scoateți bateria din bay-ul pentru baterie înainte de a depana computerul.
- ➡ ANUNȚ:** Pentru a evita deteriorarea computerului, utilizați exclusiv baterii proiectate pentru acest model de computer Dell. Nu utilizați baterii proiectate pentru alte computere Dell.
 6. Întoarceți computerul invers.
 7. Glisați dispozitivul de eliberare a bateriei în lateral.
 8. Glisați bateria din locația de instalare pentru baterie.



1	baterie	2	ansamblu de blocare a bateriei
---	---------	---	--------------------------------

9. Apăsați butonul de alimentare pentru legarea la masă a plăcii de sistem.

[Înapoi la Cuprins](#)

[Înapoi la Cuprins](#)

Capacul bazei

Dell™ Studio XPS™ 1340 Manual de service

- [Scoaterea capacului bazei](#)
- [Remontarea capacului bazei](#)

- AVERTISMENT:** Înainte de a efectua lucrări în interiorul computerului citiți instrucțiunile de siguranță livrate împreună cu computerul. Pentru informații suplimentare despre cele mai bune practici privind siguranța, consultați pagina de start pentru conformitatea cu reglementările www.dell.com/regulatory_compliance.
- AVERTISMENT:** Înainte să efectuați aceste proceduri, opriți computerul, deconectați adaptorul de c.a. de la priza electrică și de la computer, deconectați modemul de la conectorul de perete și de la computer și scoateți toate cablurile externe de la computer.
- ANUNȚ:** Pentru a evita descărcarea electrostatică, conectați-vă la împământare utilizând o brățară antistatică sau atingând periodic o suprafață metalică nevopsită (cum ar fi un conector de pe partea din spate a computerului).
- ANUNȚ:** Doar un tehnician de service autorizat trebuie să facă reparații la computerul dumneavoastră. Deteriorările cauzate de lucrările de service neautorizate de către Dell™ nu sunt acoperite de garanție.
- ANUNȚ:** Pentru a ajuta la prevenirea deteriorării plăcii de sistem, scoateți bateria principală ([consultați înainte de a efectua lucrări în interiorul computerului](#)) înainte de a lucra în interiorul computerului.

Scoaterea capacului bazei

1. Asigurați-vă că ați oprit computerul.
2. Scoateți bateria ([consultați înainte de a efectua lucrări în interiorul computerului](#)).
3. Slăbiți cele 10 șuruburi captive de pe capacul bazei și ridicați capacul de pe computer.

- AVERTISMENT:** Nu atingeți radiatorul procesorului. Componentele procesorului se vor demonta numai de către personalul de asistență calificat.

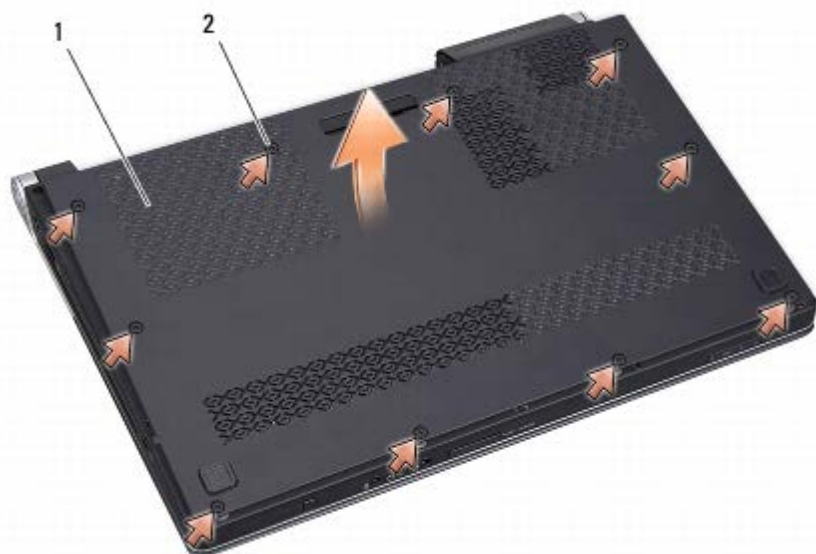

1	capacul bazei	2	șuruburi prizoniere (10)
---	---------------	---	--------------------------

Remontarea capacului bazei

1. Remontați capacul bazei.
 2. Strângeți cele zece șuruburi îngropate pe capacul bazei.
 3. Glisați bateria în bay-ul pentru baterie până când aceasta se fixează în poziție.
-

[Înapoi la Cuprins](#)

[Înapoi la Cuprins](#)

Baterie rotundă

Dell™ Studio XPS™ 1340 Manual de service

- [Scoaterea bateriei rotunde](#)
- [Remontarea bateriei rotunde](#)

⚠ AVERTISMENT: Înainte de a efectua lucrări în interiorul computerului citiți instrucțiunile de siguranță livrate împreună cu computerul. Pentru informații suplimentare despre cele mai bune practici privind siguranța, consultați pagina de start pentru conformitatea cu reglementările www.dell.com/regulatory_compliance.

➡ **ANUNȚ:** Pentru a evita descărcarea electrostatică, conectați-vă la împământare utilizând o brățară antistatică sau atingând periodic o suprafață metalică nevopsită (cum ar fi un conector de pe partea din spate a computerului).

➡ **ANUNȚ:** Doar un tehnician de service autorizat trebuie să facă reparații la computerul dumneavoastră. Deteriorările cauzate de lucrările de service neautorizate de către Dell™ nu sunt acoperite de garanție.

➡ **ANUNȚ:** Pentru a ajuta la prevenirea deteriorării plăcii de sistem, scoateți bateria principală ([consultați înainte de a efectua lucrări în interiorul computerului](#)) înainte de a lucra în interiorul computerului.

Scoaterea bateriei rotunde

1. Urmăți instrucțiunile din [Înainte de a începe](#).
2. Scoateți capacul bazei (consultați [Scoaterea capacului bazei](#)).
3. Deconectați cablul bateriei rotunde de la conectorul plăcii de sistem.
4. Ridicați bateria rotundă din baza computerului.



1	conector cablu baterie rotundă	2	baterie rotundă
---	--------------------------------	---	-----------------

Remontarea bateriei rotunde

1. Remontați bateria rotundă.
2. Conectați cablul bateriei rotunde la placa de sistem.
3. Remontați capacul bazei (consultați [Remontarea capacului bazei](#)).
4. Glisați bateria în bay-ul pentru baterie până când aceasta se fixează în poziție.









[Înapoi la Cuprins](#)

[Înapoi la Cuprins](#)

Hard diskul

Dell™ Studio XPS™ 1340 Manual de service

- [Scoaterea unității hard disk](#)
- [Înlocuirea unității hard disk](#)

-  **AVERTISMENT:** În cazul în care scoateți hard diskul din computer în timp ce acesta este fierbinte, nu atingeți carcasa metalică a acestuia.
-  **AVERTISMENT:** Înainte de a efectua lucrări în interiorul computerului citiți instrucțiunile de siguranță livrate împreună cu computerul. Pentru informații suplimentare despre cele mai bune practici privind siguranța, consultați pagina de start pentru conformitatea cu reglementările www.dell.com/regulatory_compliance.
-  **ANUNȚ:** Pentru a evita pierderea de date, închideți computerul (consultați [Oprirea computerului dvs.](#)) înainte de a scoate hard diskul. Nu scoateți unitatea hard disk în timp ce computerul este pornit sau se află în stare de inactivitate.
-  **ANUNȚ:** Unitățile hard disk sunt extrem de fragile. Procedați cu atenție atunci când manipulați unitatea hard disk.
-  **ANUNȚ:** Doar un tehnician de service autorizat trebuie să facă reparații la computerul dumneavoastră. Deteriorările datorate lucrărilor de service neautorizate de către Dell nu sunt acoperite de garanția dumneavoastră.
-  **ANUNȚ:** Pentru a ajuta la prevenirea deteriorării plăcii de sistem, scoateți bateria principală (consultați [Înainte de a efectua lucrări în interiorul computerului](#)) înainte de a lucra în interiorul computerului.
-  **NOTĂ:** Dell nu garantează compatibilitatea și nu oferă suport pentru hard diskurile obținute din alte surse decât de la Dell.
-  **NOTĂ:** Dacă instalați un hard disk dintr-o altă sursă decât Dell, trebuie să instalați un sistem de operare, drivere și utilitare pe hard diskul nou (consultați *Ghidul tehnologic Dell*).

Scoaterea unității hard disk

1. Urmăriți instrucțiunile din [Înainte de a începe](#).
 2. Scoateți capacul bazei (consultați [Scoaterea capacului bazei](#)).
 3. Scoateți cele patru șuruburi care fixează ansamblul hard diskului pe baza computerului.
 4. Trageți clapeta albastră pentru deconectarea ansamblului hard diskului de la conectorul plăcii de sistem.
 5. Ridicați hard disk-ul din baza computerului.
-  **ANUNȚ:** Când hard diskul nu se află în computer, depozitați-l într-o pungă de protecție antistatică (consultați „Protecția împotriva descărcării electrostatice” în instrucțiunile privind siguranța livrate cu computerul dvs.).

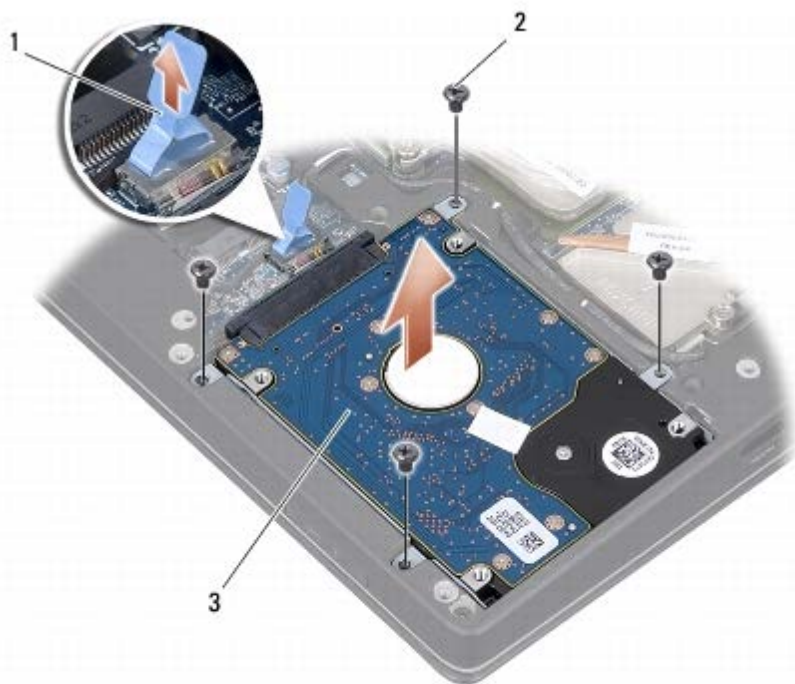

1	clapetă albastră	2	șuruburi (4)
3	ansamblu hard disk		

6. Trageți placa de interpunere pentru a o detașa de la unitatea hard disk.

7. Scoateți cele patru șuruburi care fixează suportul hard diskului de hard disk și scoateți suportul.



1	clapetă albastră	2	placă de interpunere
3	suport hard disk	4	șuruburi (4)

Înlocuirea unității hard disk

1. Scoateți noua unitate din ambalaj.

Păstrați ambalajul original pentru stocarea sau expedierea unității hard disk.

ANUNȚ: Utilizați presiune fermă și egală pentru a glisa unitatea în poziție. Dacă utilizați o forță excesivă, puteți deteriora conectorul.

2. Remontați suportul hard diskului și cele patru șuruburi pentru care fixează suportul pe hard disk.
3. Conectați placa de interpunere la hard disk.
4. Așezați ansamblul hard diskului pe baza computerului.
5. Remontați cele patru șuruburi care fixează ansamblul unității de hard disk de baza computerului.
6. Remontați capacul bazei (consultați [Remontarea capacului bazei](#)).

ANUNȚ: Înainte de a porni computerul, remontați toate șuruburile și asigurați-vă că nu rămâne niciun șurub rătăcit în interiorul computerului. În caz contrar, pot rezulta deteriorări ale computerului.

7. Glisați bateria în bay-ul pentru baterie până când aceasta se fixează în poziție.
8. Instalați sistemul de operare pentru computerul dvs., după cum este necesar (consultați *Ghidul tehnologic Dell*).
9. Instalați driverele și utilitarele pentru computerul dvs., după cum este necesar (consultați *Ghidul tehnologic Dell*).

[Înapoi la Cuprins](#)

[Înapoi la Cuprins](#)

Memorie

Dell™ Studio XPS™ 1340 Manual de service

- [Scoaterea modului de memorie](#)
- [Remontarea modului \(-elor\) de memorie](#)

AVERTISMENT: Înainte de a efectua lucrări în interiorul computerului citiți instrucțiunile de siguranță livrate împreună cu computerul. Pentru informații suplimentare despre cele mai bune practici privind siguranța, consultați pagina de start pentru conformitatea cu reglementările www.dell.com/regulatory_compliance.

- ➔ **ANUNȚ:** Pentru a evita descărcarea electrostatică, conectați-vă la împământare utilizând o brățară antistatică sau atingând periodic o suprafață metalică nevopsită (cum ar fi un conector de pe partea din spate a computerului).
- ➔ **ANUNȚ:** Doar un tehnician de service autorizat trebuie să facă reparații la computerul dumneavoastră. Deteriorările cauzate de lucrările de service neautorizate de către Dell™ nu sunt acoperite de garanție.
- ➔ **ANUNȚ:** Pentru a ajuta la prevenirea deteriorării plăcii de sistem, scoateți bateria principală ([consultați înainte de a efectua lucrări în interiorul computerului](#)) înainte de a lucra în interiorul computerului.

Puteți mări memoria computerului dumneavoastră instalând module de memorie pe placa de sistem. Consultați „Specificații” din *Ghidul de configurare* pentru informații despre memoria acceptată de computerul dvs. Instalați doar module de memorie destinate computerului dvs.

NOTĂ: Modulele de memorie achiziționate de la Dell fac obiectul garanției computerului.

Computerul dvs. are două socluri SODIMM accesibile utilizatorului, ambele accesate din partea inferioară a computerului. Modulul de memorie DIMM B este localizat direct deasupra modului de memorie DIMM A localizat în partea inferioară a computerului.

- ➔ **ANUNȚ:** Dacă trebuie să instalați module de memorie în doi conectori, instalați un modul de memorie în conectorul DIMM A înainte de a instala un modul în conectorul DIMM B.

Scoaterea modului de memorie

1. Urmăriți instrucțiunile din [Înainte de a începe](#).
2. Scoateți capacul bazei (consultați [Scoaterea capacului bazei](#)).

- ➔ **ANUNȚ:** Pentru a preveni deteriorarea conectorului modului de memorie, nu utilizați instrumente pentru a desface clemele de fixare a modului de memorie.
3. Utilizați vârfurile degetelor pentru a îndepărta cu grijă clemele de fixare de la fiecare capăt al conectorului modului de memorie până ce modulul se deschide.
 4. Scoateți modulul din conector.

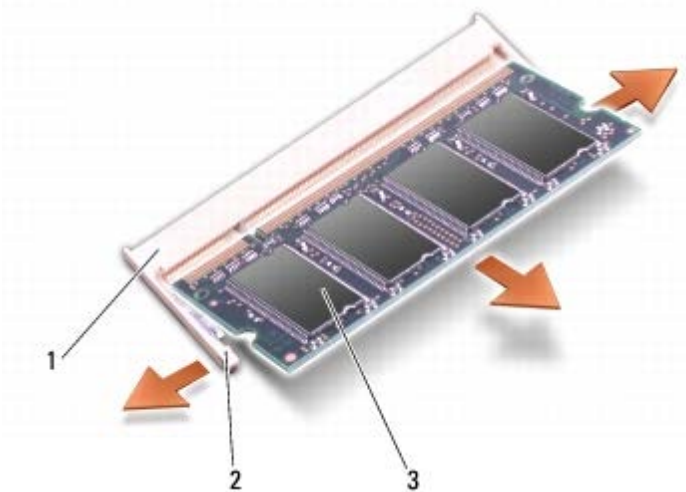

1	conector modul de memorie	2	cleme de fixare (2)
3	modul de memorie		

Remontarea modului (-elor) de memorie

1. Aliniați creștătura în conectorul din marginea modului cu marginea în slotul conectorului.
2. Glisați cu putere modulul în slot la un unghi de 45 de grade și apăsați modulul în jos până când acesta se fixează în poziția originală. Dacă nu simțiți fixarea, scoateți modulul și reinstalați-l.

NOTĂ: Dacă modulul de memorie nu este instalat corect, computerul poate să nu pornească.

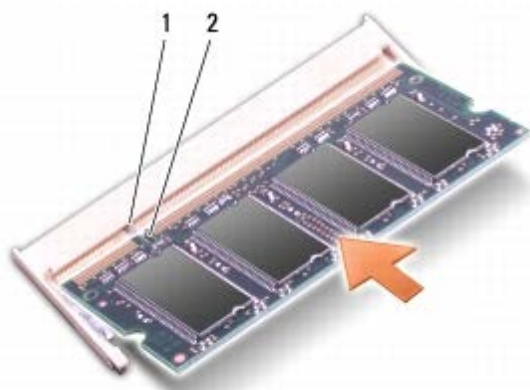



1	lamelă de fixare	2	fantă
---	------------------	---	-------

ANUNȚ: Dacă este dificil de închis capacul, scoateți modulul și reinstalați-l. Forțarea capacului la închidere poate deteriora computerul dvs.

3. Remontați capacul bazei (consultați [Remontarea capacului bazei](#)).
4. Glisați bateria în bay-ul bateriei sau conectați transformatorul de c. a. la computer și la o priză electrică.
5. Porniți computerul.

În timp ce computerul pornește, detectează memoria suplimentară și actualizează automat informațiile de configurație a sistemului.

Pentru a confirma cantitatea de memorie instalată pe computer, faceți clic pe **Start**  **Ajutor și asistență**  **Informații sistem Dell**.

[Înapoi la Cuprins](#)

[Înapoi la Cuprins](#)

Capacele din spate

Dell™ Studio XPS™ 1340 Manual de service

- [Scoaterea capacelor din spate](#)
- [Remontarea capacelor din spate](#)

- ⚠ AVERTISMENT:** Înainte de a efectua lucrări în interiorul computerului citiți instrucțiunile de siguranță livrate împreună cu computerul. Pentru informații suplimentare despre cele mai bune practici privind siguranța, consultați pagina de start pentru conformitatea cu reglementările www.dell.com/regulatory_compliance.
- ⚠ AVERTISMENT:** Înainte să efectuați aceste proceduri, opriți computerul deconectați adaptorul de c.a. de la priza electrică și de la computer, deconectați modemul de la conectorul de perete și de la computer și scoateți toate cablurile externe de la computer.
- ➡ ANUNȚ:** Pentru a evita descărcarea electrostatică, conectați-vă la împământare utilizând o brățară antistatică sau atingând periodic o suprafață metalică nevopsită (cum ar fi un conector de pe partea din spate a computerului).
- ➡ ANUNȚ:** Doar un tehnician de service autorizat trebuie să facă reparații la computerul dumneavoastră. Deteriorările cauzate de lucrările de service neautorizate de către Dell™ nu sunt acoperite de garanție.
- ➡ ANUNȚ:** Pentru a evita deteriorarea plăcii de sistem, scoateți bateria principală (consultați [Înainte de a efectua lucrări în interiorul computerului](#)) înainte de a efectua lucrări în interiorul computerului.

Scoaterea capacelor din spate

1. Urmăriți instrucțiunile din [Înainte de a începe](#).
2. Scoateți capacul bazei (consultați [Scoaterea capacului bazei](#)).
3. Scoateți cele trei șuruburi care fixează capacele din spate de pe baza computerului.
4. Ridicați capacele din spate de pe baza computerului.

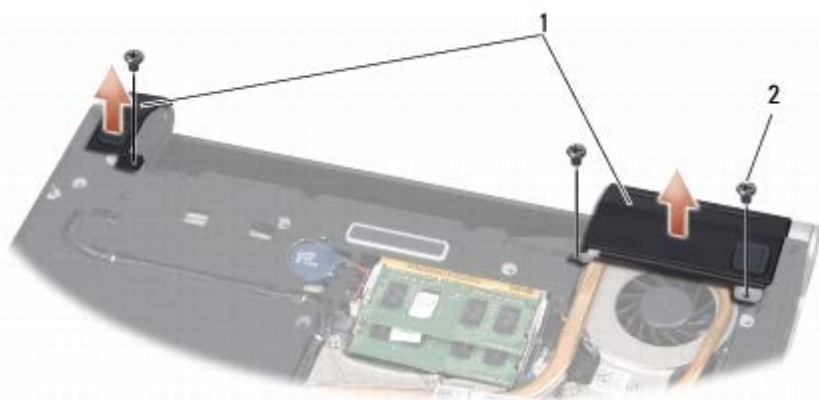

1	capacele din spate	2	șuruburi (3)
---	--------------------	---	--------------

Remontarea capacelor din spate

1. Remontați capacele din spate.

2. Remontați cele trei șuruburi care fixează capacele din spate de pe baza computerului.
3. Remontați capacul bazei (consultați [Remontarea capacului bazei](#)).
4. Glisați bateria în bay-ul pentru baterie până când aceasta se fixează în poziție.

[Înapoi la Cuprins](#)

[Înapoi la Cuprins](#)

Radiatorul procesorului

Dell™ Studio XPS™ 1340 Manual de service

- [Radiator procesor central](#)
- [Radiator procesor grafic/Ventilator](#)

⚠ AVERTISMENT: Înainte de a efectua lucrări în interiorul computerului citiți instrucțiunile de siguranță livrate împreună cu computerul. Pentru informații suplimentare despre cele mai bune practici privind siguranța, consultați pagina de start pentru conformitatea cu reglementările www.dell.com/regulatory_compliance.

- ➡ **ANUNȚ:** Pentru a evita descărcarea electrostatică, conectați-vă la împământare utilizând o brățară antistatică sau atingând periodic o suprafață metalică nevopsită (cum ar fi un conector de pe partea din spate a computerului).
- ➡ **ANUNȚ:** Doar un tehnician de service autorizat trebuie să facă reparații la computerul dumneavoastră. Deteriorările cauzate de lucrările de service neautorizate de către Dell™ nu sunt acoperite de garanție.
- ➡ **ANUNȚ:** Pentru a ajuta la prevenirea deteriorării plăcii de sistem, scoateți bateria principală (consultați [Înainte de a efectua lucrări în interiorul computerului](#)) înainte de a lucra în interiorul computerului.

Radiator procesor central

Scoaterea radiatorului procesorului central

1. Urmăți instrucțiunile din [Înainte de a începe](#).
2. Scoateți capacul bazei (consultați [Scoaterea capacului bazei](#)).
3. Scoateți capacele din spate (consultați [Scoaterea capacelor din spate](#)).
4. Slăbiți cele patru șuruburi prizoniere care fixează radiatorul procesorului central de placa de sistem.



1	șuruburi prizoniere (4)	2	radiator procesor central
---	-------------------------	---	---------------------------

5. Ridicați radiatorul procesorului central din computer.

Remontarea radiatorului procesorului central

 **NOTĂ:** Acest procedeu presupune faptul că deja ați demontat radiatorul procesorului central și sunteți pregătit să îl remontați.

1. Așezați plăcuța nouă de răcire termică pe radiatorul procesorului central.

 **NOTĂ:** Dacă radiatorul procesorului central este înlocuit, plăcuța de răcire termică se va atașa pe noul radiator al procesorului central.

2. Plasați radiatorul procesorului central pe placa de sistem.
3. Strângeți cele patru șuruburi prizoniere care fixează radiatorul procesorului central de placa de sistem.
4. Remontați capacele din spate (consultați [Remontarea capacelor din spate](#)).
5. Remontați capacul bazei (consultați [Remontarea capacului bazei](#)).
6. Glisați bateria în bay-ul pentru baterie până când aceasta se fixează în poziție.

Radiator procesor grafic/Ventilator

Demontarea radiatorului procesorului grafic/ventilatorului

 **NOTĂ:** Disponibilitatea radiatorului procesorului grafic poate să depindă de configurația sistemului.

 **NOTĂ:** Procedura de demontare a ventilatorului poate să difere în funcție de configurația sistemului.

1. Urmați instrucțiunile din [Înainte de a începe](#).
2. Scoateți capacul bazei (consultați [Scoaterea capacului bazei](#)).
3. Scoateți capacele din spate (consultați [Scoaterea capacelor din spate](#)).
4. Scoateți radiatorul procesorului central (consultați [Scoaterea radiatorului procesorului central](#)).
5. Slăbiți cele două șuruburi captive și scoateți celelalte două șuruburi care fixează radiatorul procesorului grafic/ventilatorul de placa de sistem.
6. Deconectați cablul ventilatorului de la conectorul plăcii de sistem.

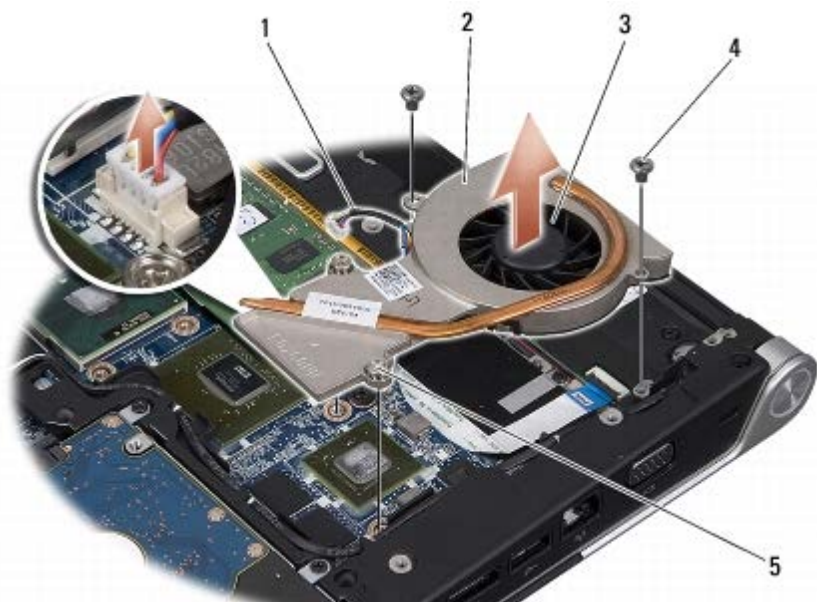

1	cablu ventilator	2	radiator procesor grafic
3	ventilator	4	șuruburi (2)
5	șuruburi îngropate (2)		

7. Ridicați radiatorul procesorului grafic/ventilatorului din computer.

Remontarea radiatorului procesorului grafic/ventilatorului

NOTĂ: Acest procedeu presupune faptul că deja ați demontat radiatorul procesorului grafic/ventilatorului și sunteți pregătit să îl remontați.

1. Așezați plăcuța nouă de răcire termică pe radiatorul procesorului grafic/ventilator.

NOTĂ: Dacă radiatorul procesorului grafic este înlocuit, plăcuța de răcire termică se va atașa pe noul radiator al procesorului grafic. Amplasați plăcuța de răcire termică furnizată în kit pe radiatorul procesorului central și pe radiatorul procesorului grafic.

2. Așezați radiatorul procesorului grafic/ventilatorului pe placa de sistem.

3. Strângeți cele două șuruburi captive și remontați celelalte două șuruburi care fixează radiatorul procesorului grafic de placa de sistem.

4. Conectați cablul ventilatorului la conectorul plăcii de sistem.

5. Remontați radiatorul procesorului central (consultați [Remontarea radiatorului procesorului central](#)).

6. Remontați capacele din spate (consultați [Remontarea capacelor din spate](#)).

7. Remontați capacul bazei (consultați [Remontarea capacului bazei](#)).

8. Glisați bateria în bay-ul pentru baterie până când aceasta se fixează în poziție.

[Înapoi la Cuprins](#)

[Înapoi la Cuprins](#)

Procesor

Dell™ Studio XPS™ 1340 Manual de service

- [Scoaterea procesorului](#)
- [Instalarea procesorului](#)

- ⚠ AVERTISMENT:** Înainte de a efectua lucrări în interiorul computerului citiți instrucțiunile de siguranță livrate împreună cu computerul. Pentru informații suplimentare despre cele mai bune practici privind siguranța, consultați pagina de start pentru conformitatea cu reglementările www.dell.com/regulatory_compliance.
- ➡ ANUNȚ:** Pentru a evita descărcarea electrostatică, conectați-vă la împământare utilizând o brățară antistatică sau atingând periodic o suprafață metalică nevopsită (cum ar fi un conector de pe partea din spate a computerului).
- ➡ ANUNȚ:** Pentru a preveni contactul intermitent între șurubul cu camă al soclului ZIF și procesor la demontarea sau înlocuirea procesorului, apăsați pentru a aplica o presiune ușoară pe centrul procesorului în timp ce rotiți șurubul cu camă.
- ➡ ANUNȚ:** Pentru a evita deteriorarea procesorului, țineți șurubelnița în așa fel încât să fie perpendiculară pe procesor atunci când rotiți șurubul cu camă.
- ➡ ANUNȚ:** Doar un tehnician de service autorizat trebuie să facă reparații la computerul dumneavoastră. Deteriorările cauzate de lucrările de service neautorizate de către Dell™ nu sunt acoperite de garanție.
- ➡ ANUNȚ:** Pentru a ajuta la prevenirea deteriorării plăcii de sistem, scoateți bateria principală ([consultați înainte de a efectua lucrări în interiorul computerului](#)) înainte de a lucra în interiorul computerului.

Scoaterea procesorului

1. Urmăriți instrucțiunile din [Înainte de a începe](#).
2. Scoateți capacul bazei (consultați [Scoaterea capacului bazei](#)).
3. Scoateți capacele din spate (consultați [Scoaterea capacelor din spate](#)).
4. Scoateți radiatorul procesorului central (consultați [Scoaterea radiatorului procesorului central](#)).

➡ ANUNȚ: La demontarea procesorului, trageți drept în sus. Aveți grijă să nu îndoiiți pinii procesorului.

5. Pentru a desprinde soclul ZIF, utilizați o șurubelniță plată, mică și rotiți șurubul cu camă al soclului ZIF invers acelor de ceasornic până ce ajunge la capăt.

Șurubul cu came de soclu ZIF fixează procesorul pe placa de sistem. Țineți cont de săgeata de pe șurubul cu came de soclu ZIF.

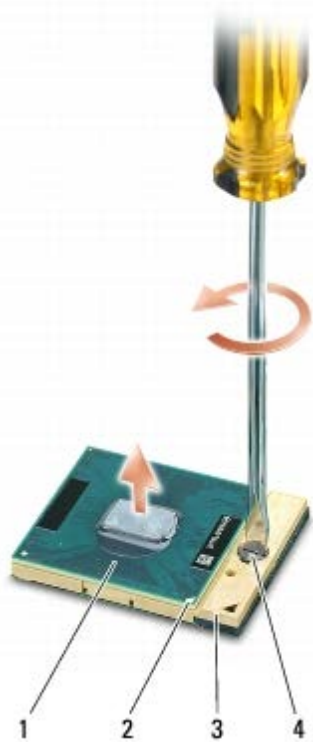

1	procesor	2	colț pin-1 procesor	3	socket ZIF
4	șurub cu camă pentru soclu ZIF				

6. Utilizați un instrument de extragere a procesorului pentru a scoate procesorul.

Instalarea procesorului

➔ **ANUNȚ:** Asigurați-vă că opritorul camei este în poziția deschis complet înainte de a poziționa procesorul. Poziționarea corectă a procesorului în soclul ZIF nu necesită forță.

➔ **ANUNȚ:** Un procesor care nu este montat corect poate avea ca rezultat o conexiune intermitentă sau o deteriorare permanentă a procesorului și a soclului ZIF.

1. Aliniați colțul pin-1 al procesorului astfel încât să fie aliniat cu triunghiul de pe soclul ZIF, apoi introduceți procesorul în soclul ZIF.

Atunci când procesorul este poziționat corect, toate cele patru colțuri sunt aliniate la aceeași înălțime. Dacă unul sau mai multe colțuri ale procesorului sunt mai sus decât celelalte, procesorul nu este poziționat corect.

➔ **ANUNȚ:** Pentru a preveni contactul intermitent între șurubul cu camă al soclului ZIF și procesor la demontarea sau înlocuirea procesorului, apăsați pentru a aplica o presiune ușoară pe centrul procesorului în timp ce rotiți șurubul cu camă.

2. Strângeți soclul ZIF rotind șurubul cu camă în sensul acelor de ceasornic, pentru a fixa procesorul pe placa de sistem.
3. Îndepărtați stratul de protecție de pe plăcuțele de răcire termică noi din kit și atașați plăcuțele la porțiunile din radiatorul procesorului care acoperă unitatea de procesor central și unitatea de procesor grafic.

🔪 **NOTĂ:** Dacă se înlocuiește procesorul sau placa de sistem, utilizați plăcuțele de răcire termică furnizate în kit pe radiatoarele procesorului pentru a asigura atingerea conductivității termice. Nu reutilizați plăcuțele de răcire termică vechi.

4. Remontați radiatorul procesorului central (consultați [Remontarea radiatorului procesorului central](#)).
 5. Remontați capacele din spate (consultați [Remontarea capacelor din spate](#)).
 6. Remontați capacul bazei (consultați [Remontarea capacului bazei](#)).
 7. Glisați bateria în bay-ul pentru baterie până când aceasta se fixează în poziție.
 8. Actualizați BIOS-ul utilizând CD-ul de upgrade al BIOS-ului (consultați [Reprogramare BIOS](#)).
-





[Înapoi la Cuprins](#)

[Înapoi la Cuprins](#)

Mini-Cardul wireless

Dell™ Studio XPS™ 1340 Manual de service

- [Scoaterea Mini-Cardului](#)
- [Remontarea Mini-Card](#)

-  **AVERTISMENT:** Înainte de a efectua lucrări în interiorul computerului citiți instrucțiunile de siguranță livrate împreună cu computerul. Pentru informații suplimentare despre cele mai bune practici privind siguranța, consultați pagina de start pentru conformitatea cu reglementările www.dell.com/regulatory_compliance.
-  **ANUNȚ:** Pentru a evita descărcarea electrostatică, conectați-vă la împământare utilizând o brățară antistatică sau atingând periodic o suprafață metalică nevopsită (cum ar fi partea din spate a computerului).
-  **ANUNȚ:** Doar un tehnician de service autorizat trebuie să facă reparații la computerul dumneavoastră. Deteriorările cauzate de lucrările de service neautorizate de către Dell™ nu sunt acoperite de garanție.
-  **ANUNȚ:** Pentru a ajuta la prevenirea deteriorării plăcii de sistem, scoateți bateria principală ([consultați înainte de a efectua lucrări în interiorul computerului](#)) înainte de a lucra în interiorul computerului.
-  **NOTĂ:** Dell nu garantează compatibilitatea și nu oferă asistență pentru Mini-Cardurile obținute din alte surse decât de la Dell.

Dacă, împreună cu computerul, ați comandat și un Mini-Card wireless, acest card este deja instalat.

Computerul are trei sloturi Mini-Card:

- două sloturi Mini-Card de dimensiune completă
- un slot Mini-Card pe jumătate

Tipurile de Mini-Carduri acceptate sunt:

- Rețea locală wireless (WLAN) — Half Mini-Card
- Bandă lată mobilă sau rețea extinsă wireless (WWAN) — Full Mini-Card
- Rețea personală fără fir (WPAN) sau card intern cu tehnologia fără fir Bluetooth® — Full Mini-Card

 **NOTĂ:** Computerul poate accepta numai două Full Mini-Carduri și un Half Mini-Card la un moment dat.

 **NOTĂ:** Slotul WLAN acceptă un Half Mini-Card.

 **NOTĂ:** În funcție de configurația sistemului atunci când a fost vândut, unul sau mai multe dintre sloturile Mini-Card s-ar putea să nu aibă Mini-Carduri instalate.

Scoaterea Mini-Cardului

1. Urmăriți instrucțiunile din [Înainte de a începe](#).
2. Scoateți capacul bazei (consultați [Scoaterea capacului bazei](#)).
3. Deconectați cablurile de antenă de la Mini-Card.

 **NOTĂ:** Dacă scoateți un Mini-Card WPAN, deconectați cablul albastru de antenă de la Mini-Card.

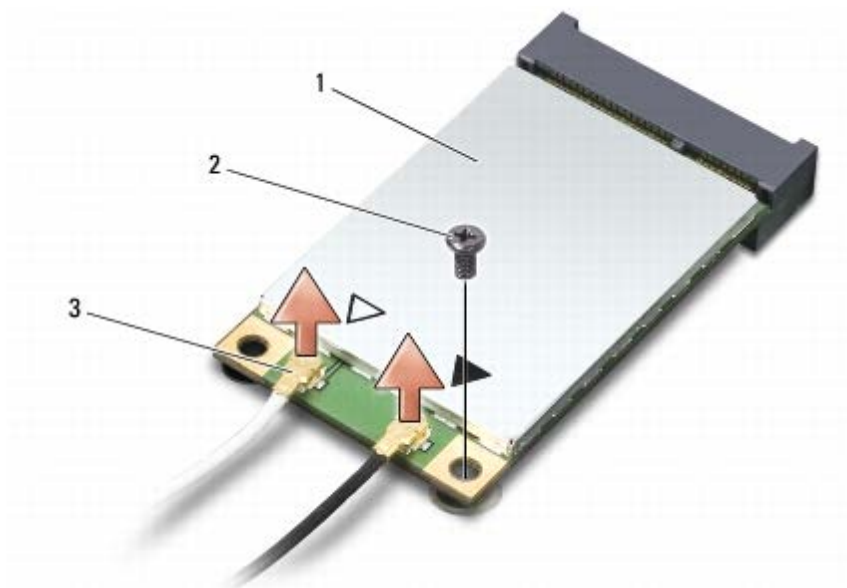

1	Mini-Card	2	șurub	3	conectori cablu antenă (2)
---	-----------	---	-------	---	----------------------------

4. Scoateți șurubul care fixează Mini-Cardul pe placa de sistem.
5. Ridicați Mini-Cardul din conectorul de pe placa de sistem.

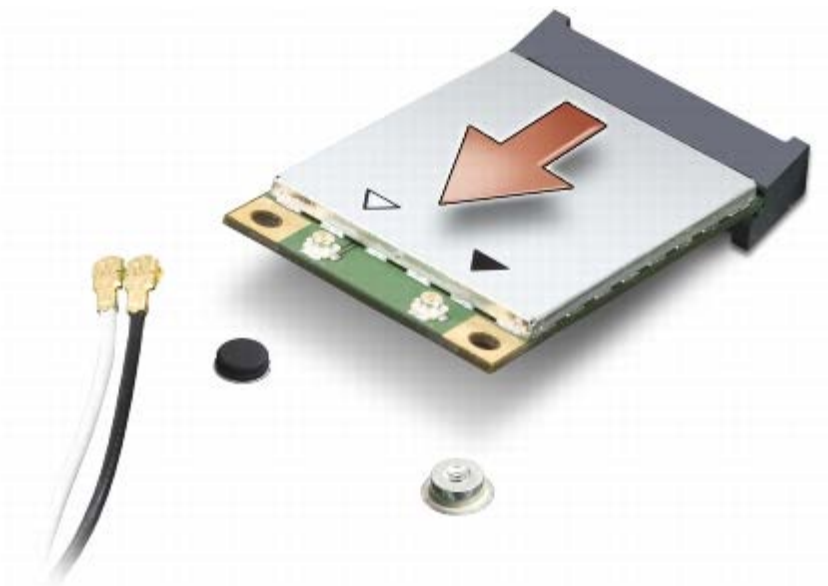

ANUNȚ: Când Mini-Cardul nu se află în computer, stocați-l în ambalaj antistatic de protecție. Pentru informații suplimentare, consultați „Protejarea împotriva descărcărilor electrostatice” din informațiile de siguranță livrate împreună cu computerul.

Remontarea Mini-Card

1. Scoateți noul Mini-Card din ambalaj.

ANUNȚ: Apăsați ferm și constant pentru a glisa cardul în poziție. Dacă utilizați o forță excesivă, puteți deteriora conectorul.

2. Introduceți conectorul Mini-Cardului la un unghi de 45 de grade în conectorul corespunzător de pe placa de sistem. De exemplu, conectorul de card WLAN este etichetat cu WLAN și așa mai departe.
3. Apăsăți celălalt capăt al Mini-Cardului în jos în slot pe placa de sistem.
4. Remontați șurubul de fixare.
5. Conectați cablurile de antenă corespunzătoare la Mini-Cardul pe care îl instalați. Tabelul următor prezintă codul culorilor cablului de antenă pentru fiecare Mini-Card acceptat de computer.

Conectori de pe Mini-Card	Codul culorilor cablului de antenă
WWAN (2 cabluri de antenă)	
WWAN principal (triunghi alb)	alb cu dungă gri
WWAN auxiliar (triunghi negru)	negru cu dungă gri
WLAN (2 cabluri de antenă)	
WLAN principal (triunghi alb)	alb
WLAN auxiliar (triunghi negru)	negru
WPAN (un cablu de antenă)	
WPAN	albastru

6. Protejați cablurile de antenă nefolosite, introducându-le în manșoane electroizolante.
7. Remontați capacul bazei (consultați [Remontarea capacului bazei](#)).
8. Glisați bateria în bay-ul pentru baterie până când aceasta se fixează în poziție.
9. Instalați drivererele și utilitarele pentru computer, conform instrucțiunilor. Pentru informații suplimentare, consultați *Ghidul tehnologic Dell*.



NOTĂ: Dacă instalați un card de comunicație de la o altă sursă decât Dell, trebuie să instalați drivererele și utilitarele corespunzătoare. Pentru mai multe informații generale despre driver, consultați *Ghidul tehnologic Dell*.

[Înapoi la Cuprins](#)

[Înapoi la Cuprins](#)

Zonă de sprijin pentru mâini

Dell™ Studio XPS™ 1340 Manual de service

- [Scoaterea zonei de sprijin pentru mâini](#)
- [Remontarea zonei de sprijin pentru mâini](#)

⚠ AVERTISMENT: Înainte de a efectua lucrări în interiorul computerului citiți instrucțiunile de siguranță livrate împreună cu computerul. Pentru informații suplimentare despre cele mai bune practici privind siguranța, consultați pagina de start pentru conformitatea cu reglementările www.dell.com/regulatory_compliance.

- ➡ **ANUNȚ:** Pentru a evita descărcarea electrostatică, conectați-vă la împământare utilizând o brățară antistatică sau atingând periodic o suprafață metalică nevopsită (cum ar fi partea din spate a computerului).
- ➡ **ANUNȚ:** Doar un tehnician de service autorizat trebuie să facă reparații la computerul dumneavoastră. Deteriorările cauzate de lucrările de service neautorizate de către Dell™ nu sunt acoperite de garanție.
- ➡ **ANUNȚ:** Pentru a ajuta la prevenirea deteriorării plăcii de sistem, scoateți bateria principală (consultați [Înainte de a efectua lucrări în interiorul computerului](#)) înainte de a lucra în interiorul computerului.

Scoaterea zonei de sprijin pentru mâini

1. Urmăți instrucțiunile din [Înainte de a începe](#).
2. Scoateți capacul bazei (consultați [Scoaterea capacului bazei](#)).
3. Scoateți capacele din spate (consultați [Scoaterea capacelor din spate](#)).
4. Scoateți cele 15 șuruburi de la baza computerului.



5. Întoarceți computerul invers.



1	conector cablu tastatură	2	conector cablu placă secundară
3	zonă de sprijin pentru mâini		

- Începând din centrul părții posterioare a zonei de sprijin pentru mâini, utilizați-vă degetele pentru a elibera ușor zona de sprijin de baza computerului, ridicând interiorul zonei de sprijin în timp ce trageți înspre exterior.
- Deconectați cablul plăcii secundare și cablul tastaturii de la conectorii corespunzători de pe placa de sistem.

ANUNȚ: Separați cu atenție zona de sprijin pentru mâini de baza computerului, pentru a evita deteriorarea zonei de sprijin.

- Ridicați zona de sprijin pentru mâini din baza computerului.

Remontarea zonei de sprijin pentru mâini

- Aliniați zona de sprijin pentru mâini cu baza computerului.
- Conectați cablul plăcii secundare și cablul tastaturii la conectorii respectivi ai plăcii de sistem și apăsați ușor zona de sprijin pentru mâini la locul său.
- Răsturnați computerul și remontați cele 15 șuruburi în baza computerului.
- Remontați capacele din spate (consultați [Remontarea capacelor din spate](#)).
- Remontați capacul bazei (consultați [Remontarea capacului bazei](#)).
- Glisați bateria în bay-ul pentru baterie până când aceasta se fixează în poziție.

[Înapoi la Cuprins](#)

[Înapoi la Cuprins](#)

Tastatură

Dell™ Studio XPS™ 1340 Manual de service

- [Scoaterea tastaturii](#)
- [Remontarea tastaturii](#)

 **AVERTISMENT:** Înainte de a efectua lucrări în interiorul computerului citiți instrucțiunile de siguranță livrate împreună cu computerul. Pentru informații suplimentare despre cele mai bune practici privind siguranța, consultați pagina de start pentru conformitatea cu reglementările www.dell.com/regulatory_compliance.

 **ANUNȚ:** Pentru a evita descărcarea electrostatică, conectați-vă la împământare utilizând o brățară antistatică sau atingând periodic o suprafață metalică nevopsită (cum ar fi un conector de pe partea din spate a computerului).

 **ANUNȚ:** Doar un tehnician de service autorizat trebuie să facă reparații la computerul dumneavoastră. Deteriorările cauzate de lucrările de service neautorizate de către Dell™ nu sunt acoperite de garanție.

 **ANUNȚ:** Pentru a ajuta la prevenirea deteriorării plăcii de sistem, scoateți bateria principală ([consultați înainte de a efectua lucrări în interiorul computerului](#)) înainte de a lucra în interiorul computerului.

Scoaterea tastaturii

1. Urmăriți instrucțiunile din [Înainte de a începe](#).
2. Scoateți zona de sprijin pentru mâini (consultați [Scoaterea zonei de sprijin pentru mâini](#)).
3. Întoarceți zona de sprijin pentru mâini și scoateți cele zece șuruburi care fixează tastatura de zona de sprijin pentru mâini.

 **ANUNȚ:** Tastele din tastatură sunt fragile, ușor dislocabile, iar reamplasarea lor durează foarte mult. Scoateți și manipulați tastatura cu grijă.

4. Deconectați cablul plăcii multimedia și cablul plăcii de alimentare de la conectorii respectivi.
5. Deconectați cablul plăcii duale multimedia/plăcii de alimentare de la conector.
6. Deconectați cablul tastaturii cu lumină de fundal (disponibilitatea diferă în funcție de regiune) de la conector.
7. Scoateți carcasa tastaturii.
8. Ridicați tastatura din zona de sprijin pentru mâini.

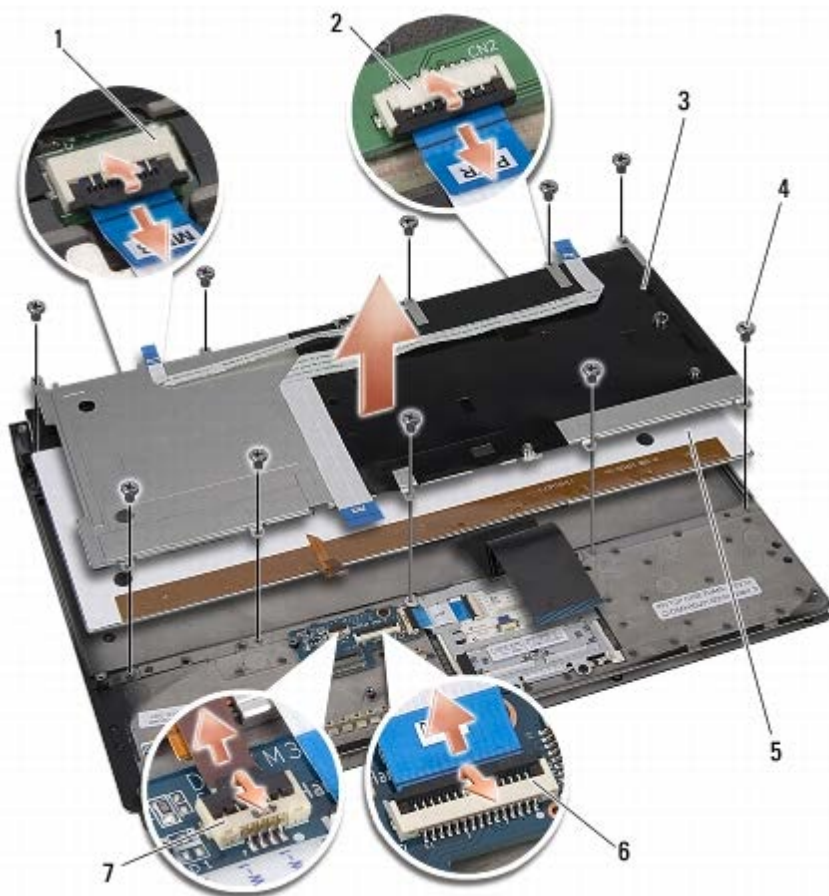

1	conector cablu placă multimedia	2	conector cablu placă de alimentare
3	carcasă de tastatură	4	șuruburi (10)
5	tastatură	6	conector cablu placă duală multimedia/placă de alimentare
7	conector cablu de tastatură cu lumină de fundal (disponibilitatea diferă în funcție de regiune)		

Remontarea tastaturii

1. Remontați tastatura pe zona de sprijin pentru mâini.
2. Aliniați carcasa tastaturii deasupra orificiilor de șurub de pe zona de sprijin pentru mâini.
3. Remontați cele zece șuruburi care fixează tastatura și carcasa de zona de sprijin pentru mâini.
4. Conectați cablul tastaturii cu lumină de fundal (disponibilitatea diferă în funcție de regiune) la conector.
5. Conectați cablul plăcii multimedia și cablul plăcii de alimentare la conectorii respectivi.
6. Conectați cablul plăcii duale multimedia/plăcii de alimentare la conector.

ANUNȚ: Tastele din tastatură sunt fragile, ușor dislocabile, iar reamplasarea lor durează foarte mult. Scoateți și manipulați tastatura cu grijă.

7. Remontați zona de sprijin pentru mâini (consultați [Remontarea zonei de sprijin pentru mâini](#)).

[Înapoi la Cuprins](#)

[Înapoi la Cuprins](#)

Ansamblul de afișaj

Dell™ Studio XPS™ 1340 Manual de service

- [Scoaterea ansamblului de afișaj](#)
- [Remontarea ansamblului de afișaj](#)

⚠ AVERTISMENT: Înainte de a efectua lucrări în interiorul computerului citiți instrucțiunile de siguranță livrate împreună cu computerul. Pentru informații suplimentare despre cele mai bune practici privind siguranța, consultați pagina de start pentru conformitatea cu reglementările www.dell.com/regulatory_compliance.

- ➡ **ANUNȚ:** Pentru a evita descărcarea electrostatică, conectați-vă la împământare utilizând o brățară antistatică sau atingând periodic o suprafață metalică nevopsită (cum ar fi un conector de pe partea din spate a computerului).
- ➡ **ANUNȚ:** Doar un tehnician de service autorizat trebuie să facă reparații la computerul dumneavoastră. Deteriorările cauzate de lucrările de service neautorizate de către Dell™ nu sunt acoperite de garanție.
- ➡ **ANUNȚ:** Pentru a ajuta la prevenirea deteriorării plăcii de sistem, scoateți bateria principală (consultați [Înainte de a efectua lucrări în interiorul computerului](#)) înainte de a lucra în interiorul computerului.
- ➡ **ANUNȚ:** Pentru a evita deteriorarea afișajului, nu trebuie să dezasamblați ansamblul de afișaj de tip Edge-to-Edge în exterior.

Scoaterea ansamblului de afișaj

1. Urmăriți instrucțiunile din [Înainte de a începe](#).
2. Scoateți zona de sprijin pentru mâini (consultați [Scoaterea zonei de sprijin pentru mâini](#)).
3. Scoateți unitatea optică (consultați [Scoaterea unității optice](#)).
4. Rețineți poziția cablurilor Mini-Card și dislocați cu atenție cablurile de antenă Mini-Card din ghidajele aferente.



5. Scoateți cablurile Mini-Card prin placa de sistem, astfel încât să fie îndepărtate de pe baza computerului.

6. Notați pozarea cablului afișajului, a cablului indicatorului luminos de alimentare și a cablului camerei.



7. Scoateți șurubul de împământare a cablului afișajului care fixează cablul de împământare a afișajului de placa de sistem.
8. Deconectați cablul afișajului, cablul indicatorului luminos de alimentare și cablul camerei din conectorii respectivi ai plăcii de sistem și dislocați cablurile din ghidajele aferente.
9. Scoateți cele patru șuruburi (câte două pe fiecare parte) care fixează ansamblul de afișaj pe baza computerului.
10. Ridicați ansamblul de afișaj din computer.

ANUNȚ: Pentru a evita deteriorarea afișajului, nu trebuie să dezasamblați ansamblul de afișaj de tip Edge-to-Edge.

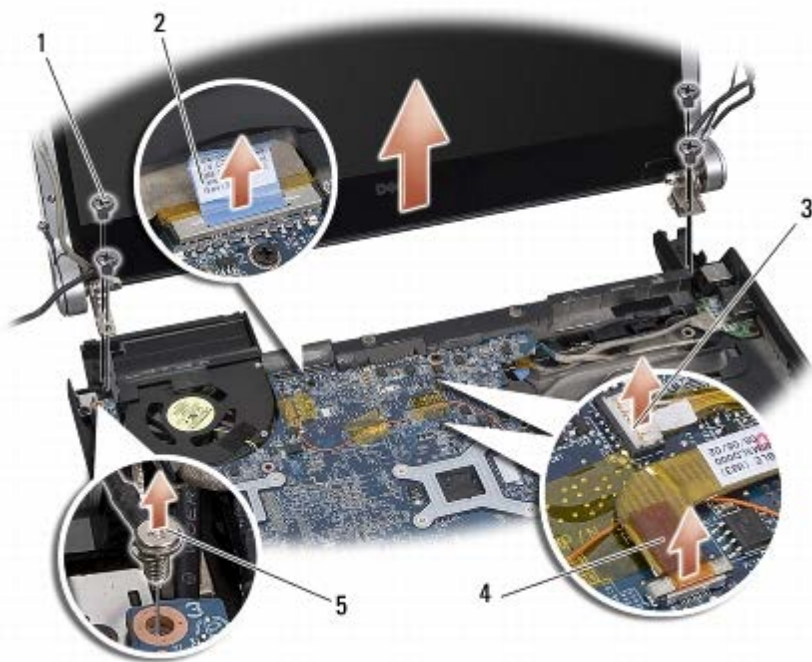

1	șuruburi (4 în total; 2 pe fiecare parte)	2	mâner de tragere cablu afișaj
3	conector cablu indicator luminos alimentare	4	conector cablu cameră
5	șurub împământare cablu afișaj		

Remontarea ansamblului de afișaj

 **ANUNȚ:** Pentru a evita deteriorarea afișajului, nu trebuie să dezasamblați ansamblul de afișaj de tip Edge-to-Edge.

1. Așezați ansamblul de afișaj în poziție și remontați cele patru șuruburi (câte două pe fiecare parte) care fixează ansamblul de afișaj.
2. Remontați șurubul de împământare a cablului afișajului care fixează cablul de împământare a afișajului de placa de sistem.
3. Glisați cu atenție cablurile antenei Mini-Card prin placa de sistem și prin ghidajele aferente.
4. Reconectați cablurile pentru Mini-Card în Mini-Card, dacă este cazul (consultați [Remontarea Mini-Card](#)).
5. Pozați cablul indicatorului luminos de alimentare și cablul camerei prin ghidajele aferente și conectați cablurile la conectorii respectivi ai plăcii de sistem.
6. Remontați unitatea optică (consultați [Reinstalarea unității optice](#)).
7. Remontați zona de sprijin pentru mâini (consultați [Remontarea zonei de sprijin pentru mâini](#)).

 **ANUNȚ:** Înainte de a porni computerul, remontați toate șuruburile și asigurați-vă că nu rămâne niciun șurub rătăcit în interiorul computerului. În caz contrar, pot rezulta deteriorări ale computerului.

[Înapoi la Cuprins](#)

[Înapoi la Cuprins](#)

Unitate optică

Dell™ Studio XPS™ 1340 Manual de service

- [Scoaterea unității optice](#)
- [Reinstalarea unității optice](#)

⚠ AVERTISMENT: Înainte de a efectua lucrări în interiorul computerului citiți instrucțiunile de siguranță livrate împreună cu computerul. Pentru informații suplimentare despre cele mai bune practici privind siguranța, consultați pagina de start pentru conformitatea cu reglementările www.dell.com/regulatory_compliance.

- ➡ **ANUNȚ:** Pentru a evita descărcarea electrostatică, conectați-vă la împământare utilizând o brățară antistatică sau atingând periodic o suprafață metalică nevopsită (cum ar fi partea din spate a computerului).
- ➡ **ANUNȚ:** Doar un tehnician de service autorizat trebuie să facă reparații la computerul dumneavoastră. Deteriorările cauzate de lucrările de service neautorizate de către Dell™ nu sunt acoperite de garanție.
- ➡ **ANUNȚ:** Pentru a ajuta la prevenirea deteriorării plăcii de sistem, scoateți bateria principală (consultați [Înainte de a efectua lucrări în interiorul computerului](#)) înainte de a lucra în interiorul computerului.

Scoaterea unității optice

1. Urmăți instrucțiunile din [Înainte de a începe](#).
2. Scoateți zona de sprijin pentru mâini (consultați [Scoaterea zonei de sprijin pentru mâini](#)).
3. Întoarceți computerul invers și scoateți șurubul care fixează unitatea optică de baza computerului.



4. Întoarceți computerul invers și scoateți cele două șuruburi care fixează unitatea optică de placa de sistem.



1	șuruburi (2)	2	unitate optică
3	placă de interpunere		

5. Ridicați unitatea optică din computer.



6. Detasați placa de interpunere de pe unitatea optică.

Reinstalarea unității optice

1. Atașați placa de interpunere pe unitatea optică.
2. Așezați unitatea optică pe baza computerului.
3. Remontați cele două șuruburi care fixează unitatea optică de placa de sistem.
4. Întoarceți computerul invers și remontați șurubul care fixează unitatea optică de baza computerului.
5. Remontați zona de sprijin pentru mâini (consultați [Remontarea zonei de sprijin pentru mâini](#)).

[Înapoi la Cuprins](#)

[Înapoi la Cuprins](#)

Placă indicator luminos de stare

Dell™ Studio XPS™ 1340 Manual de service

- [Demontarea plăcii indicatorului luminos de stare](#)
- [Remontarea plăcii indicatorului luminos de stare](#)

⚠ AVERTISMENT: Înainte de a efectua lucrări în interiorul computerului citiți instrucțiunile de siguranță livrate împreună cu computerul. Pentru informații suplimentare despre cele mai bune practici privind siguranța, consultați pagina de start pentru conformitatea cu reglementările www.dell.com/regulatory_compliance.

➡ ANUNȚ: Pentru a evita descărcarea electrostatică, conectați-vă la împământare utilizând o brățară antistatică sau atingând periodic o suprafață metalică nevopsită (cum ar fi un conector de pe partea din spate a computerului).

⬇ ANUNȚ: Doar un tehnician de service autorizat trebuie să facă reparații la computerul dumneavoastră. Deteriorările cauzate de lucrările de service neautorizate de către Dell™ nu sunt acoperite de garanție.

⬇ ANUNȚ: Pentru a ajuta la prevenirea deteriorării plăcii de sistem, scoateți bateria principală ([consultați înainte de a efectua lucrări în interiorul computerului](#)) înainte de a lucra în interiorul computerului.

Demontarea plăcii indicatorului luminos de stare

1. Urmăți instrucțiunile din [Înainte de a începe](#).
2. Scoateți zona de sprijin pentru mâini (consultați [Scoaterea zonei de sprijin pentru mâini](#)).
3. Deconectați cablul plăcii indicatorului luminos de stare de la conectorii plăcii de sistem.
4. Scoateți șurubul care fixează placa indicatorului luminos de stare la baza computerului.
5. Ridicați placa indicatorului luminos de stare din computer.

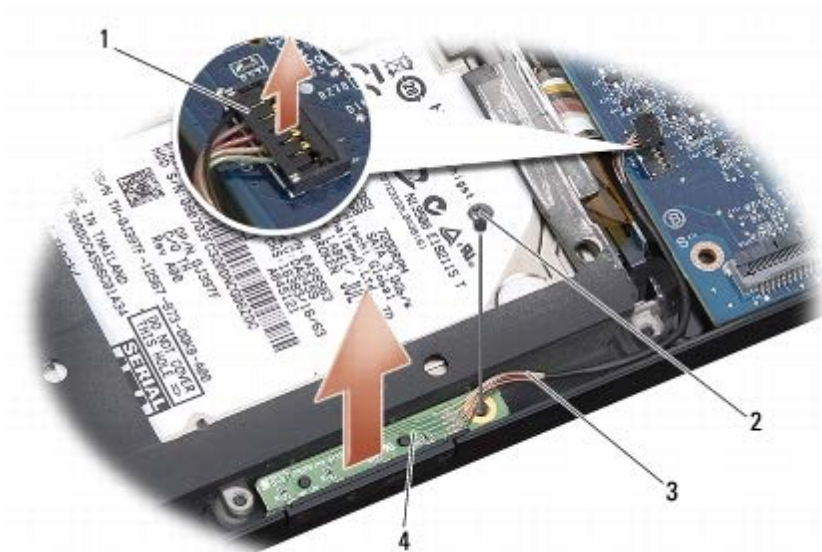

1	conector cablu placă de sistem	2	șurub
3	cablu indicator luminos de stare	4	placă indicator luminos de stare

Remontarea plăcii indicatorului luminos de stare

1. Așezați placa indicatorului luminos de stare pe baza computerului.
2. Remontați șurubul care fixează placa indicatorului luminos de stare la baza computerului.
3. Conectați cablul indicatorului luminos de stare la conectorul plăcii de sistem.
4. Remontați zona de sprijin pentru mâini (consultați [Remontarea zonei de sprijin pentru mâini](#)).

[Înapoi la Cuprins](#)

[Înapoi la Cuprins](#)

Placa de sistem

Dell™ Studio XPS™ 1340 Manual de service

- [Scoaterea plăcii de sistem](#)
- [Remontarea plăcii de sistem](#)

AVERTISMENT: Înainte de a efectua lucrări în interiorul computerului citiți instrucțiunile de siguranță livrate împreună cu computerul. Pentru informații suplimentare despre cele mai bune practici privind siguranța, consultați pagina de start pentru conformitatea cu reglementările www.dell.com/regulatory_compliance.

- ➡ **ANUNȚ:** Pentru a evita descărcarea electrostatică, conectați-vă la împământare utilizând o brățară antistatică sau atingând periodic o suprafață metalică nevopsită (cum ar fi partea din spate a computerului).
- ➡ **ANUNȚ:** Doar un tehnician de service autorizat trebuie să facă reparații la computerul dumneavoastră. Deteriorările cauzate de lucrările de service neautorizate de către Dell™ nu sunt acoperite de garanție.
- ➡ **ANUNȚ:** Pentru a ajuta la prevenirea deteriorării plăcii de sistem, scoateți bateria principală (consultați [Înainte de a efectua lucrări în interiorul computerului](#)) înainte de a lucra în interiorul computerului.

Chipul BIOS-ului de pe placa de sistem conține Eticheta de service, care este vizibilă și pe o etichetă cu coduri de bare de pe partea inferioară a computerului. Kit-ul de înlocuire pentru placa de sistem include un CD care oferă un utilitar pentru transferul etichetei de service pe placa de sistem cu care s-a făcut înlocuirea.

- ➡ **ANUNȚ:** Manipulați componentele și cardurile ținând de marginile acestora și evitați atingerea pinilor și contactelor.

Scoaterea plăcii de sistem

1. Urmăriți instrucțiunile din [Înainte de a începe](#).
2. Scoateți capacul bazei (consultați [Scoaterea capacului bazei](#)).
3. Scoateți bateria rotundă (consultați [Scoaterea bateriei rotunde](#)).
4. Scoateți unitatea hard disk (consultați [Scoaterea unității hard disk](#)).
5. Scoateți modulele de memorie (consultați [Scoaterea modulului de memorie](#)).
6. Scoateți capacele din spate (consultați [Scoaterea capacelor din spate](#)).
7. Scoateți radiatoarele procesorului (consultați [Scoaterea radiatorului procesorului central](#) și [Demontarea radiatorului procesorului grafic/ventilatorului](#)).
8. Scoateți Mini-Cardurile, dacă există (consultați [Scoaterea Mini-Cardului](#)).
9. Scoateți zona de sprijin pentru mâini (consultați [Scoaterea zonei de sprijin pentru mâini](#)).
10. Scoateți unitatea optică (consultați [Scoaterea unității optice](#)).
11. Scoateți cele șapte șuruburi rămase care fixează placa de sistem la baza computerului.
12. Scoateți șurubul de împământare a cablului afișajului care fixează cablul de împământare a afișajului de placa de sistem.

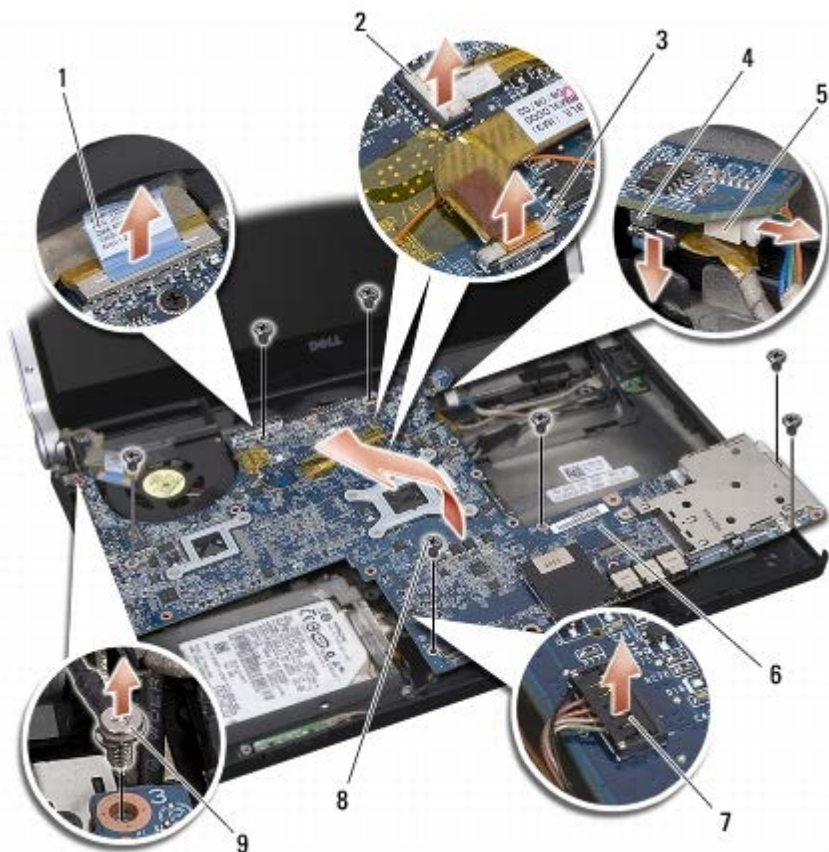

1	mâner de tragere cablu afișaj	2	conector cablu indicator luminos alimentare
3	conector cablu cameră	4	conector cablu eSATA
5	conector cablu adaptor de c.a.	6	placă de sistem
7	conector cablu placă indicator luminos stare	8	șuruburi (7)
9	șurub împământare cablu afișaj		

13. Deconectați cablul afișajului, cablul indicatorului luminos de alimentare, cablul camerei și cablul plăcii indicatorului luminos de stare de la conectorul plăcii de sistem.
14. Ridicați placa de sistem în unghi spre partea laterală a computerului și deconectați cablul eSATA și cablul adaptorului de curent alternativ de la placa de sistem.
15. Ridicați placa de sistem afară din baza calculatorului.

Remontarea plăcii de sistem

1. Așezați în unghi placa de sistem în baza computerului.
2. Conectați cablul eSATA și cablul adaptorului de curent alternativ la placa de sistem și așezați pe poziție placa de sistem.
3. Remontați cele șapte șuruburi rămase care fixează placa de sistem la baza computerului.
4. Conectați cablul afișajului, cablul indicatorului luminos de alimentare, cablul camerei și cablul plăcii indicatorului luminos de stare de la conectorul plăcii de sistem.
5. Remontați șurubul de împământare a cablului afișajului care fixează cablul de împământare a afișajului de placa de sistem.
6. Remontați unitatea optică (consultați [Reinstalarea unității optice](#)).

7. Remontați zona de sprijin pentru mâini (consultați [Remontarea zonei de sprijin pentru mâini](#)).
8. Remontați Mini-Cardurile, dacă există (consultați [Remontarea Mini-Card](#)).
9. Așezați plăcuțele noi de răcire pe radiatorul procesorului.

 **NOTĂ:** Dacă se înlocuiește procesorul sau placa de sistem, așezați plăcuța de răcire furnizată în kit pe radiatorul procesorului central și pe radiatorul procesorului grafic pentru a asigura conductibilitatea termică.

10. Remontați radiatoarele procesorului (consultați [Remontarea radiatorului procesorului central](#) și [Remontarea radiatorului procesorului grafic/ventilatorului](#)).
11. Remontați capacele din spate (consultați [Remontarea capacelor din spate](#)).
12. Remontați modulele de memorie, dacă există (consultați [Remontarea modulului \(-elor\) de memorie](#)).
13. Remontați unitatea hard disk (consultați [Înlocuirea unității hard disk](#)).
14. Remontați bateria rotundă (consultați [Remontarea bateriei rotunde](#)).
15. Remontați capacul bazei (consultați [Remontarea capacului bazei](#)).

 **ANUNȚ:** Înainte de a porni computerul, remontați toate șuruburile și asigurați-vă că nu rămâne niciun șurub rătăcit în interiorul computerului. În caz contrar, pot rezulta deteriorări ale computerului.

16. Porniți computerul.

 **NOTĂ:** După înlocuirea plăcii de sistem, introduceți eticheta de service în BIOS-ul plăcii de sistem de înlocuire.

17. Introduceți CD-ul de upgrade al BIOS-ului livrat cu placa de sistem de înlocuire în unitatea corespunzătoare. Urmați instrucțiunile care apar pe ecran.

[Înapoi la Cuprins](#)

[Înapoi la Cuprins](#)

Conectorul eSATA

Dell™ Studio XPS™ 1340 Manual de service

- [Scoaterea conectorului eSATA](#)
- [Remontarea conectorului eSATA](#)

⚠ AVERTISMENT: Înainte de a efectua lucrări în interiorul computerului citiți instrucțiunile de siguranță livrate împreună cu computerul. Pentru informații suplimentare despre cele mai bune practici privind siguranța, consultați pagina de start pentru conformitatea cu reglementările www.dell.com/regulatory_compliance.

- ➡ ANUNȚ:** Pentru a evita descărcarea electrostatică, conectați-vă la împământare utilizând o brățară antistatică sau atingând periodic o suprafață metalică nevopsită (cum ar fi partea din spate a computerului).
- ➡ ANUNȚ:** Doar un tehnician de service autorizat trebuie să facă reparații la computerul dumneavoastră. Deteriorările cauzate de lucrările de service neautorizate de către Dell™ nu sunt acoperite de garanție.
- ➡ ANUNȚ:** Pentru a ajuta la prevenirea deteriorării plăcii de sistem, scoateți bateria principală (consultați [Înainte de a efectua lucrări în interiorul computerului](#)) înainte de a lucra în interiorul computerului.

Scoaterea conectorului eSATA

1. Urmați instrucțiunile din [Înainte de a efectua lucrări în interiorul computerului](#).
2. Scoateți ansamblul de afișaj (consultați [Scoaterea ansamblului de afișaj](#)).
3. Scoateți placa de sistem (consultați [Scoaterea plăcii de sistem](#)).
4. Scoateți cele două șuruburi care fixează conectorul eSATA.
5. Scoateți cablul eSATA din ghidaj.
6. Ridicați conectorul eSATA și cablul din baza computerului.

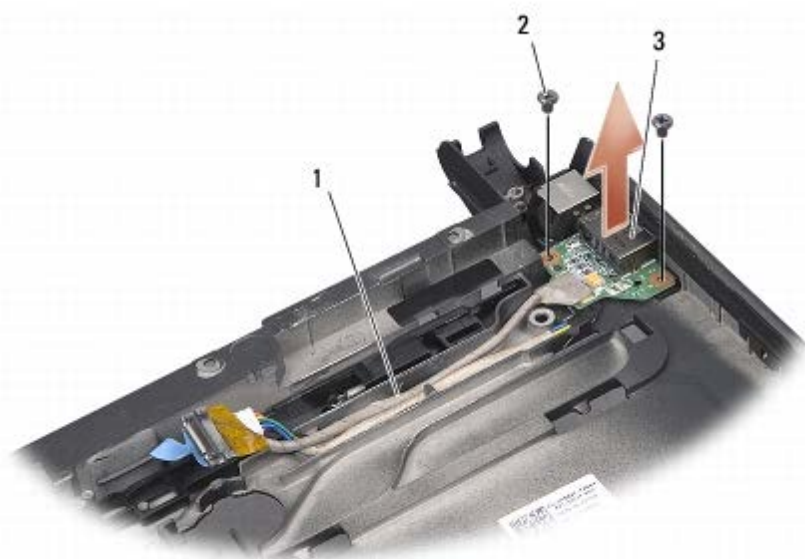

1	ghidaj	2	șuruburi (2)
---	--------	---	--------------

3	conector eSATA
---	----------------

Remontarea conectorului eSATA

1. Așezați conectorul eSATA în baza computerului.
2. Remontați cele două șuruburi care fixează conectorul eSATA.
3. Ghidați cablul eSATA prin ghidaj.
4. Conectați cablul eSATA la conectorul plăcii de sistem.

 **ANUNȚ:** Înainte de a porni computerul, remontați toate șuruburile și asigurați-vă că nu rămâne niciun șurub rătăcit în interiorul computerului. În caz contrar, pot rezulta deteriorări ale computerului.

5. Remontați placa de sistem (consultați [Remontarea plăcii de sistem](#)).
 6. Remontați ansamblul de afișare (consultați [Remontarea ansamblului de afișaj](#)).
-

[Înapoi la Cuprins](#)

[Înapoi la Cuprins](#)

Conectorul adaptorului de c.a.

Dell™ Studio XPS™ 1340 Manual de service

- [Scoaterea conectorului adaptorului de c.a.](#)
- [Remontarea conectorului adaptorului de c.a.](#)

⚠ AVERTISMENT: Înainte de a efectua lucrări în interiorul computerului citiți instrucțiunile de siguranță livrate împreună cu computerul. Pentru informații suplimentare despre cele mai bune practici privind siguranța, consultați pagina de start pentru conformitatea cu reglementările www.dell.com/regulatory_compliance.

- ➡ **ANUNȚ:** Pentru a evita descărcarea electrostatică, conectați-vă la împământare utilizând o brățară antistatică sau atingând periodic o suprafață metalică nevopsită (cum ar fi partea din spate a computerului).
- ➡ **ANUNȚ:** Doar un tehnician de service autorizat trebuie să facă reparații la computerul dumneavoastră. Deteriorările cauzate de lucrările de service neautorizate de către Dell™ nu sunt acoperite de garanție.
- ➡ **ANUNȚ:** Pentru a ajuta la prevenirea deteriorării plăcii de sistem, scoateți bateria principală ([consultați înainte de a efectua lucrări în interiorul computerului](#)) înainte de a lucra în interiorul computerului.

Scoaterea conectorului adaptorului de c.a.

1. Urmăți instrucțiunile din [Înainte de a începe](#).
2. Scoateți conectorul eSATA (consultați [Scoaterea conectorului eSATA](#)).
3. Scoateți șurubul care fixează conectorul adaptorului de c.a.
4. Scoateți cablul adaptorului de c.a. din ghidaj.
5. Ridicați conectorul adaptorului de c.a. și cablul din baza computerului.



1	șurub	2	conector adaptor de c.a.
---	-------	---	--------------------------

Remontarea conectorului adaptorului de c.a.

1. Așezați conectorul pentru adaptorul de c.a. în baza computerului.
2. Remontați șurubul care fixează conectorul pentru adaptorul de c.a.
3. Ghidați cablul adaptorului de c.a. prin ghidaj.

 **ANUNȚ:** Înainte de a porni computerul, remontați toate șuruburile și asigurați-vă că nu rămâne niciun șurub rătăcit în interiorul computerului. În caz contrar, pot rezulta deteriorări ale computerului.

4. Remontați conectorul eSATA (consultați [Remontarea conectorului eSATA](#)).
-

[Înapoi la Cuprins](#)



[Înapoi la Cuprins](#)

Ansamblul de blocare a bateriei

Dell™ Studio XPS™ 1340 Manual de service

- [Scoaterea ansamblului de blocare a bateriei](#)
- [Remontarea ansamblului de blocare a bateriei](#)

 **AVERTISMENT:** Înainte de a efectua lucrări în interiorul computerului citiți instrucțiunile de siguranță livrate împreună cu computerul. Pentru informații suplimentare despre cele mai bune practici privind siguranța, consultați pagina de start pentru conformitatea cu reglementările www.dell.com/regulatory_compliance.

-  **ANUNȚ:** Pentru a evita descărcarea electrostatică, conectați-vă la împământare utilizând o brățară antistatică sau atingând periodic o suprafață metalică nevopsită (cum ar fi partea din spate a computerului).
-  **ANUNȚ:** Doar un tehnician de service autorizat trebuie să facă reparații la computerul dumneavoastră. Deteriorările cauzate de lucrările de service neautorizate de către Dell™ nu sunt acoperite de garanție.
-  **ANUNȚ:** Pentru a ajuta la prevenirea deteriorării plăcii de sistem, scoateți bateria principală (consultați [Înainte de a efectua lucrări în interiorul computerului](#)) înainte de a lucra în interiorul computerului.

Scoaterea ansamblului de blocare a bateriei

- Urmați instrucțiunile din [Înainte de a efectua lucrări în interiorul computerului](#).
- Scoateți placa de sistem (consultați [Scoaterea plăcii de sistem](#)).
- Scoateți benzile electroizolante de pe ambele capete ale ansamblului de blocare a bateriei.

 **NOTĂ:** Benzile electroizolante sunt fragile. Scoateți-le cu atenție. Probabil va trebui să reutilizați benzile la remontarea ansamblului de blocare a bateriei.

- Apăsați pe clema dispozitivul eliberare a bateriei pentru a scoate dispozitivul.
- Scoateți arcul din cârligul care-l fixează în poziție.
- Ridicați ansamblul bateriei din baza computerului.

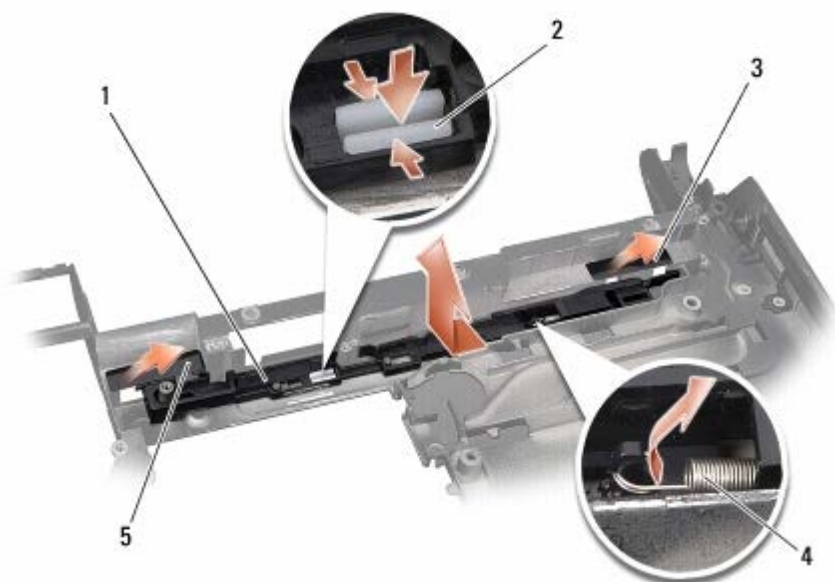

1	ansamblu de blocare a bateriei	2	clemă dispozitiv de eliberare a bateriei
3	bandă electroizolantă dreapta	4	arc
5	bandă electroizolantă stânga		

Remontarea ansamblului de blocare a bateriei

1. Așezați ansamblul de blocare a bateriei în canalul de pe baza computerului.
2. Împingeți clema dispozitivului de eliberare a bateriei în baza computerului.
3. Utilizați o șurubelniță mică pentru a așeza arcul deasupra cârligului de pe baza computerului.
4. Așezați la loc benzile electroizolante.

Asigurați-vă că dispozitivul de blocare nou instalat se mișcă uniform și liber atunci când este împins și eliberat.

5. Urmați instrucțiunile din [Remontarea plăcii de sistem](#).

ANUNȚ: Înainte de a porni computerul, remontați toate șuruburile și asigurați-vă că nu rămâne niciun șurub rătăcit în interiorul computerului. În caz contrar, pot rezulta deteriorări ale computerului.

[Înapoi la Cuprins](#)

[Înapoi la Cuprins](#)

Reprogramare BIOS

Dell™ Studio XPS™ 1340 Manual de service

- [Reprogramare BIOS de pe un CD](#)
- [Reprogramarea BIOS de pe hard disk](#)

Dacă este furnizat un CD de upgrade al BIOS-ului, actualizați BIOS-ul de pe CD. Dacă nu aveți un CD de upgrade pentru sistemul BIOS, actualizați sistemul de pe hard disk.

Reprogramare BIOS de pe un CD

1. Asigurați-vă că adaptorul de c.a. este conectat și că bateria principală este instalată corespunzător.



NOTĂ: Dacă utilizați un CD de upgrade al BIOS-ului pentru a actualiza BIOS-ul, configurați computerul să se inițializeze de pe CD înainte de a introduce CD-ul.

2. Introduceți CD-ul de upgrade al BIOS-ului și reporniți computerul.

Urmați instrucțiunile care apar pe ecran. Computerul continuă să pornească și actualizează noul BIOS. Când actualizarea este completă, computerul repornește automat.

3. Apăsați pe <F2> în timpul secvenței POST pentru a accesa programul de configurare a sistemului.
 4. Selectați meniul **Exit** (Ieșire).
 5. Selectați **Load Setup Defaults** (Încărcare setări implicite de configurare) pentru reinițializarea setărilor implicite ale computerului.
 6. Scoateți CD-ul de upgrade al BIOS-ului din unitate.
 7. Selectați **Exit Saving Changes** (Ieșire cu salvare modificări) pentru salvarea modificărilor configurației.
 8. Upgrade-ul BIOS se termină, iar computerul repornește automat.
-

Reprogramarea BIOS de pe hard disk

1. Asigurați-vă că adaptorul de c.a. este conectat, că bateria principală este instalată corespunzător și că este atașat un cablu de rețea.
2. Porniți computerul.
3. Localizați ultimul fișier de actualizare BIOS pentru computerul dumneavoastră la **support.dell.com**.
4. Faceți clic pe **Download Now** (Descarcă acum) pentru a descărca fișierul.
5. Dacă apare fereastra **Export Compliance Disclaimer** (Declarație de limitare a răspunderii privind conformitatea exporturilor), faceți clic pe **Yes, I Accept this Agreement** (Da, accept acest acord).

Apare fereastra **File Download** (Descărcare fișier).

6. Faceți clic pe **Save this program to disk** (Salvare acest program pe disc) și apoi clic pe **OK**.

Apare fereastra **Save In** (Salvare în).

7. Faceți clic pe săgeata în jos pentru a vizualiza meniul **Save In** (Salvare în), selectați **Desktop** și apoi faceți clic pe **Save** (Salvare).

Fișierul se descarcă pe desktopul dumneavoastră.

8. Faceți clic pe **Close** (Închidere) dacă apare fereastra **Download Complete** (Descărcare terminată).

Pictograma fișier apare pe desktopul dumneavoastră și este denumită la fel ca fișierul de actualizare BIOS descărcat.

9. Faceți dublu clic pe pictograma fișierului de pe desktop și urmați instrucțiunile de pe ecran.

[Înapoi la Cuprins](#)